

AUTO-DIAGNOSTIC DE VULNÉRABILITÉ AU RISQUE INONDATION - FASCICULE TERRAIN

FICHE D'IDENTITÉ DE L'INSTALLATION

DATE :

DIAGNOSTIQUEUR :

Nom: Fonction:

Coordonnées:

INSTALLATION :

Nom:

Activité:

Adresse de l'installation:

Autres bâtiments appartenant à la structure :



Gestionnaires :

Nom et coordonnées :

• du gérant de l'installation :

• du propriétaire des murs:

• du risk manager (si existant) :



Contrat d'assurance :

• Des biens:

• Sinistres:

• Pertes d'activité:

• Nom et coordonnées du référent:



SYNTHÈSE DES VULNÉRABILITÉS MAJEURES :

.....
.....
.....



SYNTHÈSE DES CONCLUSIONS

• MESURES STRUCTURELLES PERMANENTES :

.....
.....
.....

• MESURES STRUCTURELLES À METTRE EN PLACE LORS DE L'ÉVÉNEMENT :

.....
.....
.....



• **Topographie générale du terrain :**

incliné plat cuvette terrasse en V

• **Types d'aléa inondation :**

débordement de cours d'eau ruissellement remontée de nappes autre :

• **Hauteurs d'eau potentielles calculées :**

Sur mon terrain : $H_{Eau} = PHE - Alt_{Terrain}$
Sur mon plancher : $H_{Eau} = PHE - Alt_{Plancher}$

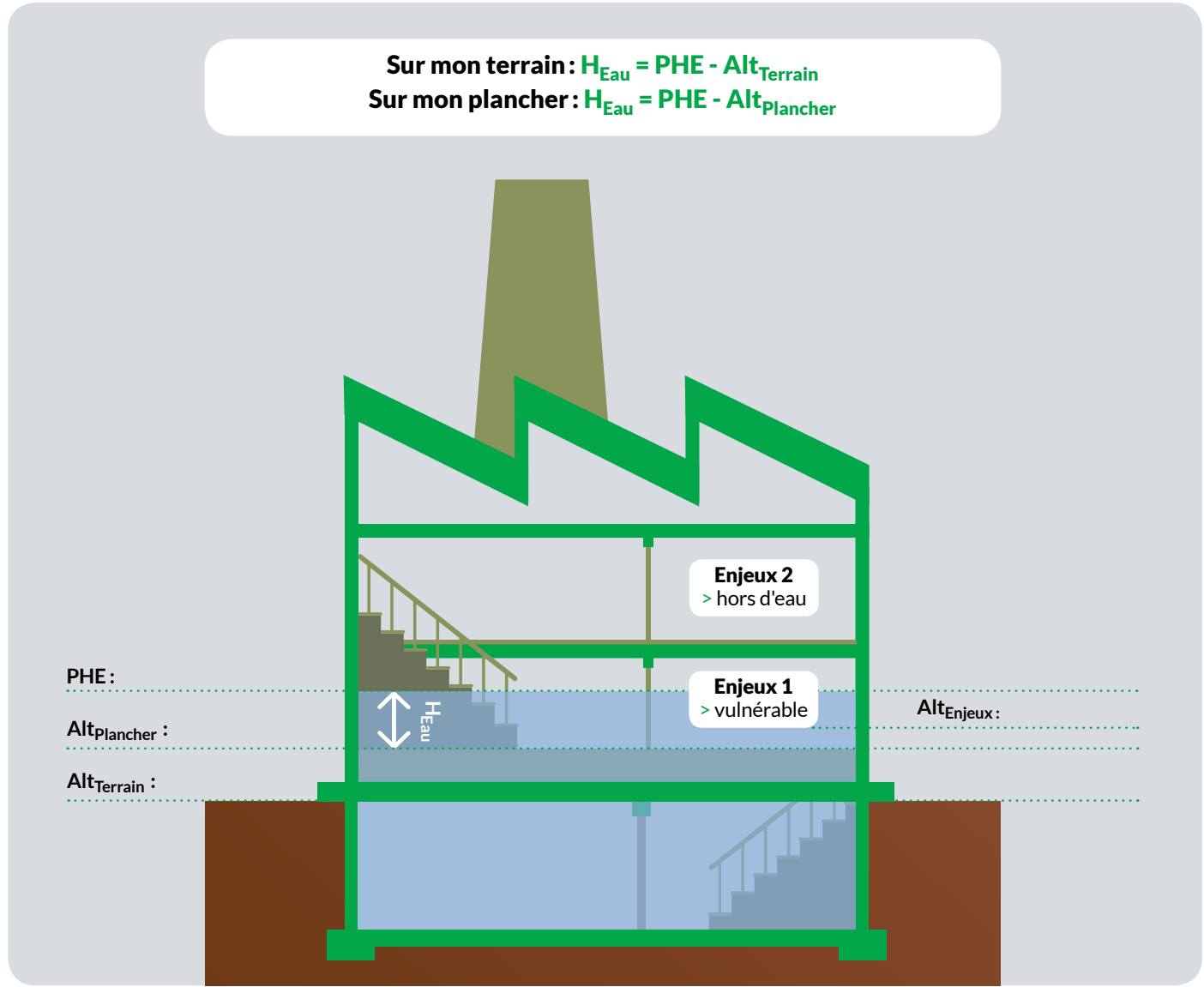

• **Exposition de ma parcelle aux précédentes inondations :**

Le bâtiment et le terrain n'ont jamais été inondés

Sinon :

Le bâtiment a déjà été inondé année(s) :, Heau approximative :

Le terrain a déjà été inondé année(s) :, Heau approximative :

Le sous-sol a déjà été inondé année(s) :, H_{eau} approximative :

Sans mesure de protection, le bâtiment aurait pu être inondé

Je ne sais pas

Joindre au fascicule une copie des photos ou documents témoignant des impacts des inondations passées.



AVANT L'ALERTE

RÉFÉRENT(S)	ACTIONS	NOM ET COORDONNÉES
Annuaire de crise	Mise à jour de la liste des employés (mobilité en cas de crise, mobilité réduite, rôle en cas de crise et/ou en mode dégradé, etc.)
Plans de gestion de crise / de continuité d'activité	Réalisation du Plan d'urgence / POI / PCA
Archives et données	Copie régulière des données de l'établissement

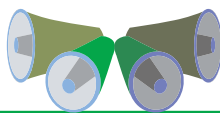

EN CAS D'ALERTE



Rdv sur www.vigicrues.gov.fr et www.vigilance.meteofrance.com

Station Vigicrues à suivre :

RÉFÉRENTS	ACTIONS	LOCALISATION	NOM ET COORDONNÉES
Alerte	Contacteur les référents, définir une organisation	
Limitation des entrées d'eau et balisage	Mettre en place des batardeaux, sacs anti-inondation, occultations temporaires...
Équipements sensibles à l'intérieur du bâtiment	Mettre hors d'eau les équipements sensibles et/ou envisager l'arrêt des machines
Équipements sensibles à l'extérieur du bâtiment	Mettre hors d'eau les véhicules et objets susceptibles de flotter
Réseaux	Couper l'électricité, le gaz et l'eau
Journal de bord	Tenir un journal relatant les évènements et les décisions (photos)

JE RENDS MON INSTALLATION ÉTANCHE (CF. ÉTAPE 3 DU GUIDE, P.22 À 23)



SÉCURISER L'ESPACE INTÉRIEUR

	Portes	Fenêtres	Aérations	Présence de sanitaires en RDC	
Nombre d'ouvrants au RDC				Oui	Non
Nombre d'ouvrants inondés au RDC					

Structure du bâtiment : Présence de voies d'entrée d'eau (fissures, réseaux, etc.) Étanche



SOLUTIONS RETENUES

Batardeaux

Sacs anti-inondation

Occultations amovibles

Clapets anti-retour

Tampons

Renforcement de la structure du bâti

Portes ou portails étanches

Rien

J'ADAPTE LES DIFFÉRENTS NIVEAUX DE MON INSTALLATION (CF. ÉTAPE 3 DU GUIDE, P.24 À 28)



ZONE DE REPLI

Je l'ai identifié

Localisation (ou adresse si hors site) :

.....
.....

Séparation du réseau électrique et installation d'équipements de chauffage nécessaire

Déplacement de documents sensibles dans cette zone

Prévoir un moyen d'information pour suivre le déroulement de l'évènement (ex : radio à pile)

Je n'ai pas de zone de repli

Création d'un espace/mezzanine/platforme hors d'eau

Création d'un local sur une zone hors d'eau

Organiser l'évacuation du site



ÉQUIPEMENTS DES RÉSEAUX

ÉLÉMENTS INONDÉS

Eau potable

Télécom

Climatisation

Gaz

SOLUTIONS

Rehausser les équipements

Étanchéfier les équipements et installations non déplaçables

Séparer les réseaux électriques entre les parties inondables et hors d'eau

Créer un circuit électrique descendant

Prévoir une coupure d'urgence

Prévoir un ou plusieurs groupes électrogènes avec du carburant

Cumulus, chauffe-eau, chaudière

Réseau de chauffage urbain

Rehausser les éléments



MATÉRIEL INDISPENSABLE À L'ACTIVITÉ

ÉLÉMENTS INONDÉS

SOLUTIONS

Machines de production
Stocks de matière premières et de produits finis
Produits toxiques ou sensibles à l'eau
Système informatique
Archives et autres documents sensibles

Rehausser les équipements
 Étanchéifier et/ou arrimer les équipements
 Mettre hors d'eau les produits toxiques ou sensibles à l'eau (déplacement ou armoire étanche)
 Transférer les données informatiques sur un cloud ou autre serveur en ligne (sauvegarder régulièrement les données de l'établissement)



SOUS-SOL

ÉLÉMENTS INONDÉS

SOLUTIONS

Dans une zone de remontée de nappe
Avec plusieurs entrées d'eau

Prévoir un batardeau
 Prévoir une pompe vide-cave
 Privilégier des matériaux hydrofuges
 Afficher les consignes de sécurité
 Remonter les objets vulnérables

SÉCURISER L'ESPACE EXTÉRIEUR (CF. ÉTAPE 3 DU GUIDE, P.29 À 30)

	Plan d'eau	Véhicule	Cuve	Équipement flottant	Équipement sensible
Nombre					
Nombre immergé(s)					



SOLUTIONS RETENUES

Bassin de stockage des eaux pluviales

Plan d'eau :

Mâts
 Grilles pour puits
 Barrières de protection

Arrimage/rehaussement :

Cuves
 Équipements flottants
 Équipements sensibles

Endiguement général provisoire autour du site

Déplacement provisoire :

Véhicules
 Cuves
 Équipements flottants
 Équipements sensibles

Consolidation de la structure :

Matériaux résistants
 Clapets anti-retours

ÉTAPES DE RÉALISATION DU CROQUIS

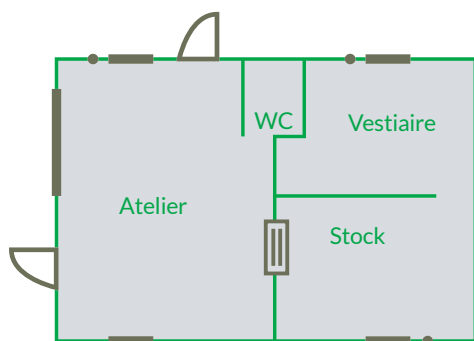

Dessiner le plan et la structure du bâtiment

(1^{er} plancher) ou imprimer le plan d'architecte ou plan cadastral (www.cadastre.gouv.fr)

Identifier les salles puis les positionner :

- ▤ Portes extérieures et portes-fenêtres (pour les portes intérieures laisser un espace)
- ▭ Fenêtres
- Aérations basses donnant sur l'extérieur

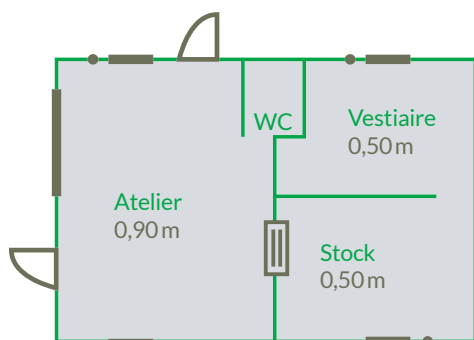

Indiquer les hauteurs d'eau (H_{Eau}) estimées sur le premier plancher ($Alt_{Plancher}$).

> Cf étape 2 du guide, p.14

- ⚠ Tenir compte des différentes altitudes de plancher

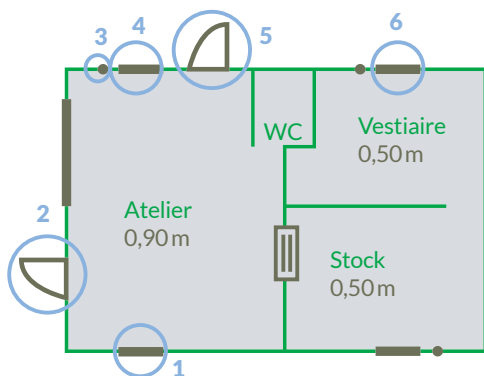

Symboliser les entrées d'eau potentielles à protéger :

- Entourer les entrées situées sous la H_{Eau}
- Les numéroté

⚠ Ne pas entourer les entrées qui se situent à plus de 0,80 m de hauteur : elles ne sont pas protégeables car, au dessus de 0,80 m, il est préférable de laisser entrer l'eau pour qu'elle n'exerce pas de pression sur le bâti.

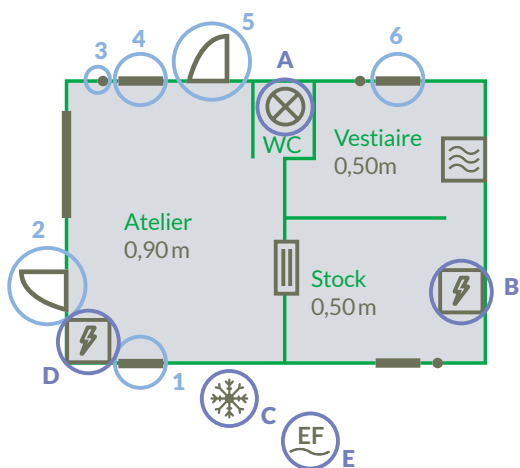

Positionner puis numéroté tous les enjeux sensibles :

- ⚡ Positionner les enjeux inondés à l'intérieur : tableau électrique, climatisation, chaudière, etc.
- ⊠ Enfin penser à positionner tous les enjeux à l'extérieur : cuve non arrimée, objet flottant lourd, etc.

LES BONS GESTES EN CAS D'ALERTE INONDATION

ADOPTER LES BONS RÉFLEXES



Fermer portes, fenêtres et autres aérations



Poser les batardeaux et occulter les aérations basses

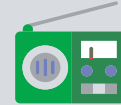

Écouter radio France Bleu. Fréquence à Paris : 107.1



Couper l'électricité, le gaz, l'eau et envisager l'arrêt des machines



Suivre les consignes émises par les autorités



Consulter les sites internet Météo France et Vigicrues ainsi que les réseaux sociaux des autorités (Twitter, Facebook)



Monter le matériel sensible



Poursuivre l'activité en télétravail ou dans la zone de repli

CONTINUITÉ D'ACTIVITÉ ET MISE À L'ABRI

Lieu de la zone de repli :

Personnes affectées à la continuité d'activité :

.....

.....

ÉVITER LES PIÈGES



Ne pas marcher dans les rues inondées



Ne pas prendre la voiture



Ne pas se rendre dans un parking souterrain



Ne téléphoner qu'en cas d'urgence



Ne pas descendre en sous-sol



Ne pas utiliser les ascenseurs

NUMÉROS DE TÉLÉPHONE UTILES

SAMU	15
POLICE / GENDARMERIE	17
POMPIERS	18
NUMÉRO UNIQUE EUROPE	112
Mairie - prévention des risques	
Préfecture	
Assurance	

Siège social	
Urgence gaz	
Urgence électricité	
Partenaires	
Fournisseurs	
Clients	